

HUMANTECHNIK

signolux

**DK**

**Brugervejledning**

Side 2

**Varslingsenhed**

**SE**

**Bruksanvisning**

Sida 10

**Standardmottagare**

**FI**

**Käyttöohje**

Sivu 18

**Vakiovastaanottimen**

Tillykke med din nye »Signolux« varslingsenhed.

Husk at læse denne brugervejledning grundigt. Den beskriver, hvordan enheden sættes op, og du lærer systemets muligheder at kende.

## Pakkens indhold

Undersøg venligst, om de følgende dele er med i pakken:

- »Signolux« varslingsenhed
- 4 stk. batterier LR14
- Vægbeslag
- 2 skruer
- 2 rawplugs
- Denne brugervejledning
- Garantibevis

Kontakt din forhandler, hvis nogle af disse dele mangler.

## Funktion

Et »Signolux«-alarmsystem består af mindst én sender (fx et dørtryk) og én modtager. »Signolux« varslingsenheden er en af alarmsystemets modtagere.

Trykkes der fx på »Signolux« dørtrykket, sendes et signal (868,35 MHz) til de parrede »Signolux«-modtagere indenfor rækkevidde. Denne modtager laver signaler om til kraftige lysblink og et lydsignal. Der kan benyttes op til 8 sendere.



## Sikkerhedsinformation

- Før enheden tages i brug, læs da hele denne brugervejledning grundigt.
- Opbevar denne brugervejledning et sted, hvor andre brugere også kan finde den.

- Når der anvendes værktøj, følg da altid producentens vejledning og brug passende beskyttelsesudstyr (fx beskyttelsesbriller).
- Før du begynder at bore, skal du tjekke, om der er skjulte kabler og vandrør i væggen. Hvis du er i tvivl, anbefaler vi, at du bruger en kabelfinder.

## Batterier

### 1. Sådan isættes batterier

- a) På bagsiden af varslingsenheden er der et batterirum. Åbn det ved at skubbe dækslet forsigtigt nedad (figur 1).

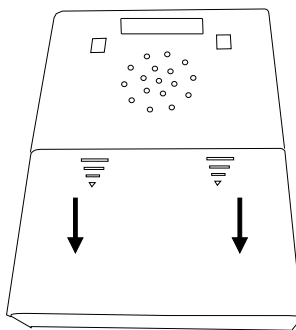

Figur 1: Varslingsenhedens batterirum

- b) Isæt 4 stk. Alkaline batterier af typen LR14 (også kendt som C-batterier). De er inkluderet i pakken. Sørg for at vende batterierne korrekt.
- c) Luk batteridækslet igen ved forsigtigt at sætte dækslet på og skubbe det opad.

## Indstillinger

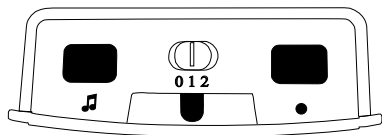

Figur 2: Varslingsenheden, set oppefra

### 2. Indstilling af signaltype

Med skydeknapen på toppen af varslingsenheden (i figur 2 "0 1 2") kan du vælge signaltypen.

Husk, at alarmerne også altid vises med farvede symboler.

- Position 0:  
Lydsignal, ingen kraftige lysblink
- Position 1:  
Lydsignal og kraftige lysblink
- Position 2:  
Ingen lydsignal, kun kraftige lysblink

### 3. Symbolernes betydning



Figur 3: Symboler, kontrollampe og lydstyrkeknop

Hvert symbol er forbundet med en sender (fx dørtryk) og kan indstilles efter ønske.

Symbolerne står for:

Dørklokke 1	Farve: Grøn
Dørklokke 2	Farve: Grøn
Telefon	Farve: Orange
Personkald	Farve: Gul
Babyalarm	Farve: Hvid
Brandalarm	Farve: Rød
Oversvømmelsesalarm	Farve: Blå
Diverse alarm	Farve: Rød

### 4. Indstilling af lydstyrke

»Signalux«-modtagerens front er beskyttet af en skærm, der kan skubbes opad, når låsen på den øverste side af »Signalux« er løsnet. Bag den er en drejeknap til indstilling af lydsignalets lydstyrke.



#### Advarsel:

Denne enhed kan generere lyde på op til 90 dB!

For at beskytte din hørelse skal du indstille den til en lav lydstyrke til at begynde med og først derefter justere den ønskede lydstyrke.

### 5. Indstilling af signal og valg af symbol

Du kan selv vælge, hvilket symbol en sender (fx et dørtryk) skal tildeles. Der kan benyttes op til 8 sendere for hvert symbol.

Vær opmærksom på, at en sender kun kan tildeles, hvis den endnu ikke er kendt i »Signalux«-modtagerens hukommelse. Du skal om nødvendigt først slette senderen fra hukommelsen (se trin 7).

- a) Tryk og hold funktionsknop »●« (figur 2) nede i et stykke tid. Symbolerne blinker i rækkefølge. Slip tasten så snart, det ønskede symbol lyser.

- b) Udløs nu signalet, du ønsker at tildele det oplyste symbol, ved hjælp af senderen (tryk fx på dørtrykket).
- c) Vent ca. 20 sekunder og test funktionen.

## 6. Indstilling af melodi

Du kan indstille melodien for hvert symbol:

- a) Udløs først et signal (tryk fx på dørtrykket).
- b) Symbolet, der er tildelt senderen, bør lyse, og den tidligere valgte melodi bør kunne høres.
- c) Tryk og hold melodiknappen »♪« (figur 2) nede i to sekunder.  
Slip knappen, og tryk på den gentagne gange, til du har fundet den ønskede melodi. Du kan vælge mellem 15 melodier.
- d) Når symbolet stopper med at blinke, er den valgte melodi blevet tildelt.

## 7. Slet sender fra modtagerens hukommelse

Gør følgende, hvis du ønsker at slette en sender fra hukommelsen:

- a) Tryk og hold »●«-tasten (figur 2) nede i et stykke tid. Symbolerne blinker i rækkefølge. Slip tasten så snart, det ønskede symbol lyser.
- b) Tryk nu samtidigt på »●«-tasten og melodiknappen »♪« (figur 2) til alle til alle symbolerne blinker kort på samme tid.

**Bemærk, at dette sletter alle tildelte sendere fra det valgte symbol.**

## 8. Batteristatusindikator

Modtageren indikerer både batteristatus for modtageren og senderne:

- Et tilstrækkeligt batteriniveau for modtageren indikeres ved, at den røde lampe blinker hvert 5. til 6. sekund.
- Et lavt batteriniveau for modtageren indikeres ved, at den røde lampe blinker hurtigt (én gang i sekundet).  
Udskift batterierne i modtageren hurtigst muligt.
- Et lavt batteriniveau for senderen indikeres ved, at den røde lampe lyser samtidigt med symbolet for den pågældende sender, når dens signal udløses.  
Udskift batterierne i den pågældende sender hurtigst muligt.

## Yderligere funktioner

### 9. Se seneste signal og stop det aktuelle signal

Ved at trykke på funktionsknappen »●« (figur 2) kan det sidste registrerede signal vises igen.

Du kan også "stoppe" et signal, der lige er blevet aktiveret, ved at trykke på denne tast.

### 10. AUX-stik og strømforsyning

AUX-stikket og stikket til strømforsyningen (tilbehør) findes på højre side af modtageren.

Forskelligt tilbehør såsom en pudevibrator eller en sengebundsvibrator kan tilsluttes AUX-stikket.

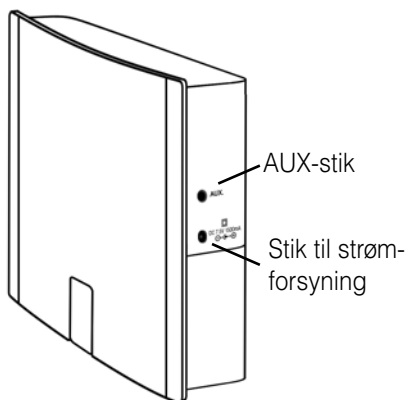

Figur 4: Stik på varslingsenhedens side

## Opsætning

Vigtig bemærkning: Vær opmærksom på, at metaldele og andre byggematerialer kan forstyrre radiosignalet. Disse kan både være synlige og skjulte på opsætningsstedet, og du bør derfor altid lave en funktionstest på opsætningsstedet, før du begynder opsætningen. Hvis signalmottagelsen er ustabil, bør du vælge et andet opsætningssted.

### 11. Opsætning af »Signolux«-modtageren

»Signolux«-modtageren kan enten placeres fritstående eller sættes op med det medfølgende vægbeslag på en væg (eller bjælke, skab mv.). Når den monteres på en murstens- eller stenvæg, kan det være nødvendigt med en slagboremaskine og et betonbor. Brug de medfølgende rawplugs. Når vægbeslaget sidder fast, hæng da »Signolux«-modtageren på vægbeslaget.

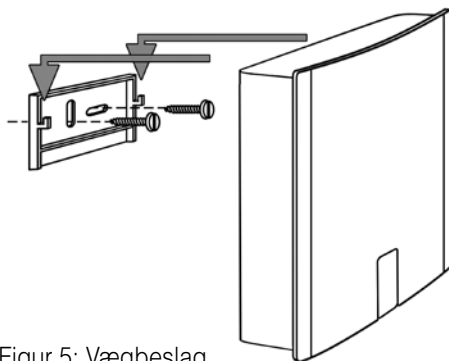

Figur 5: Vægbeslag

## Fejlfinding og løsningsforslag

Symptomer	Årsag	Løsningsforslag
Når du forsøger at tildele en sender et symbol, lyser et andet symbol op	Den sender, du forsøger at indstille, er allerede kendt af »Signolux«-modtageren.	Se trin 7. Senderen skal slettes fra hukommelsen, før den kan tildeles et nyt symbol.
Den røde lampe lyser op med en alarm ...	Dette indikerer et lavt batteriniveau i den viste sender.	Sæt et nyt batteri i senderen.
»Signolux«-modtageren virker ikke ...	Sørg for, at batterierne er isat korrekt.	Sørg for, at vende batterierne korrekt!
	Tjek, at der er isat batterier af typen LR14 ,C'.	Brug kun Alkaline batterier.
	Det kan være, at senderen endnu ikke er blevet parret til »Signolux«-modtageren.	Du skal parre senderen til modtageren.
	Det kan være, at »Signolux«-modtageren er uden for senderens rækkevidde.	Prøv at placere senderen eller modtageren et andet sted.
Der er intet lydsignal ...	Skydeknappen står i position 2 (figur 2).	Tjek skydeknappens position på »Signolux«-modtageren (figur 2).
		Skru op for lydstyrken.
De kraftige lysblink virker ikke ...	Skydeknappen står i position 0 (figur 2).	Tjek skydeknappens position på »Signolux«-modtageren (figur 2).

Symptomer	Årsag	Løsningsforslag
Rækkevidden er reduceret...	Metaldele og andre bygningsmaterialer kan reducere rækkevidden.	Hvis det er muligt, skal »Signolux«-senderen eller -modtageren ikke opsættes i nærheden af eller på metaldele..
	Andre enheder kan forstyrre signalerne og dermed reducere dem samt »Signolux «-systemets funktion.	Undgå at placere „Signolux“ enheder i nærheden af mobiltelefoner og skærme.
	Vægge og lofter reducerer rækkevidden.	
	Lav batteriladning reducerer rækkevidden.	Udskift batterierne hver 12.–18. måned. I koldere vejr (under 5 °C) vil du muligvis skulle udskifte batterierne oftere.

## Vedligeholdelse

»Signalux« varslingsenheden behøver ikke vedligeholdelse. Hvis enheden bliver beskidt, kan den tørres af med en blød og fugtig klud. Brug aldrig sprit, fortyndere eller organiske opløsningsmidler. Sæt ikke enheden op et sted, hvor den bliver udsat for sollys. Den skal beskyttes mod høj varme, fugt og voldsomme mekaniske rystelser.

**Bemærk:** Dette produkt er **ikke** beskyttet mod vandstænk. Anbring ikke beholdere med vand fx vaser eller åben ild som fx stearinlys på eller i nærheden af produktet. Sørg for, at batterierne ikke udsættes for høj varme fra fx sollys, ild eller lignende.

## Miljøinformation



Elektrisk og elektronisk udstyr (EEE) indeholder materialer, komponenter og stoffer, der kan være farlige og skadelige for menneskers sundhed og for miljøet, hvis affaldet af elektrisk og elektronisk udstyr (WEEE) ikke bortskaffes korrekt.

Produkter, der er mærket med en overkrydsede skraldespand, er elektrisk og elektronisk udstyr. Den overkrydsede skraldespand symboliserer, at affald af elektrisk og elektronisk udstyr ikke må bortskaffes sammen med usorteret husholdningsaffald, men skal indsamles særskilt.

Ved udviklingen og fremstillingen af produktet er der anvendt materialer og komponenter af høj kvalitet, som kan genanvendes. Ved bortskaffelse af elektrisk og elektronisk udstyr skal du derfor benytte en indsamlingsordning etableret til formålet hvad enten det afleveres på dit lokale indsamlingssted eller genbrugsstation eller hentes direkte fra husholdningen. Nærmere information skal indhentes hos de lokale myndigheder.

Batterier indeholder stoffer, der kan være skadelige for menneskers sundhed og for miljøet, hvis de ikke håndteres korrekt.

Batterier er mærket med viste overkrydsede skraldespand. Den symboliserer, at udtjente batterier ikke må bortskaffes sammen med usorteret husholdningsaffald, men skal indsamles særskilt.

Nogle batterier er også mærket med den kemiske betegnelse Hg (kviksølv), Cd (cadmium) eller Pb (bly). Dette er særligt skadelige stoffer, og det er derfor vigtigt, at disse batterier bliver indsamlet.

Det er vigtigt, at du afleverer dine udtjente batterier til de indsamlingsordninger, der er etableret. På denne måde er du med til at sikre, at batterierne genanvendes i overensstemmelse med lovgivningen og ikke unødigt belaster miljøet.

Ved bortskaffelse af udtjente batterier skal du derfor benytte en indsamlingsordning etableret til formålet hvad enten det afleveres på dit lokale indsamlingssted eller genbrugsstation eller hentes direkte fra husholdningen.

Nærmere information skal indhentes hos de lokale myndigheder.



## Tekniske specifikationer

Driftstemperatur	0 bis 40°C
Frekvens	868,35 MHz*
Lydstyrke	90 dB ved 1 m
HF-sendestyrke	-
Batterier	4 x LR14
Batteriets levetid (5 aktiveringer pr. dag)	Ca. 12 måneder
Strømforsyning	7,5 V lavspænding tilslutning
Mål (hxbxd)	153 x 121 x 43 mm
Vægt	296 g

\* Eksportversioner til USA, CA, AU og IL har en frekvens på 915 MHz.

Dette produkt lever op til kravene i følgende EU-direktiver:



- 2011 / 65 / EF RoHS-direktivet
- 2002 / 96 / EF WEEE-direktivet
- 1999 / 5 / EF R&TTE-direktivet

Overholdelsen af direktiverne anført ovenfor bekræftes af CE-mærket på produktet. Erklæringer vedr. opfyldelse af CE-krav kan findes på internettet på [www.humanteknik.com](http://www.humanteknik.com).

Tekniske specifikationer kan ændres uden varsel.

Grattis till köpet av din »signolux«-signalanläggning. Du har bestämt dig för ett modernt och pålitligt system. Läs noggrant igenom bruksanvisningen, för att ta anläggningen korrekt i drift och lära känna alla systemets möjligheter.

### Standard-leveransomfattning

Kontrollera om alla nedan angivna delar finns med:

- »signolux«-mottagare
- 4x batterier LR14
- Väggfäste
- 2 skruvar
- 2 väggpluggar
- Bruksanvisning
- Garantisedel

Om det saknas delar, kontakta återförsäljaren eller direkt tillverkaren.

### Funktionsprincip

En »signolux«-ljussignalanläggning består av minst en sändare (t.ex. dörrklockeknapp) och en »signolux«-mottagare. Upp till 8 sändare kan anslutas.

Om du trycker t.ex. på dörrklockeknappen, så överförs en radiosignal till »signolux«-mottagaren. Denna signalerar de mottagna signalerna akustiskt och optiskt genom toner och ljustecken.



### Säkerhetsanvisningar

- Läs noggrant och fullständigt genom denna anvisning innan du tar enheter i drift.
- Förvara denna bruksanvisning noggrant, så att även andra användare alltid har den till hands.
- Beakta vid manövrering med elverktyg alltid anvisningar från tillverkaren och an-

vänd lämplig skyddsutrustning (t.ex. skyddsglasögon).

- Kontrollera före borring, om det löper dolda strömkablar och vattenledningar i väggarna. Vid tvivel rekommenderas användning av ett sökverktyg för kablar och ledningar.

### Driftsättning

#### 1. Insättning av batterier i »signolux«-mottagaren

- a) På baksidan finns ett batterifack. Skjut dess lock försiktigt nedåt, så att batterifacket öppnas (se bild 1).



Bild 1: Batterifack i »signolux«-mottagaren

- b) Sätt i 4 alkalin-batterier av typ LR14 (också kallade för babyceller eller C-celler, ingår i leveransomfattningen). Beakta batteriets rätta polaritet.
- c) Stäng igen batterifacket genom att försiktigt sätta i locket och skjuta det uppåt.

## Inställning och programmering

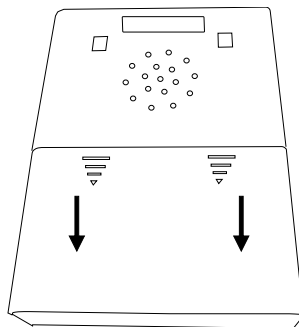

Bild 2: »signolux«-ovansida

### 2. Inställning av signaleringssättet

Med hjälp av signalval-skjutreglaget (på bild 2 "0 1 2") kan du välja typ av signalering.

- Knapp till position 0:  
Tonsignaler, ingen blyxt
- Knapp till position 1:  
Tonsignaler och blyxt
- Knapp till position 2:  
Inga tonsignaler, endast blyxt

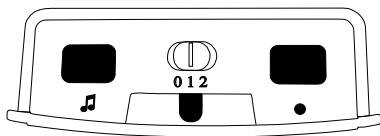
### 3. Symbolernas betydelse



Bild 3: Symboler, kontrollampa och volymreglage

Varje symbol är knuten till en sändare (t.ex. Dörrklockeknapp) och kan omprogrammeras efter önskemål.

Symbolerna står för:

Dörrklocka 1	Ljusfärg: Grön
Dörrklocka 2	Ljusfärg: Grön
Telefon	Ljusfärg: Orange
Personsamtal	Ljusfärg: Gul

Bebis	Ljusfärg: Vit
Brandlarm	Ljusfärg: Röd
Vattenlarm	Ljusfärg: Blå
Larm	Ljusfärg: Röd

### 4. Volyminställning

Framsidan av »signolux«-mottagaren är skyddad av en skiva som kan efter att spårren har lossats på ovansidan skjutas uppåt. Bakom den finns den vridbara volymratten med vilken du kan ställa in tonsignaleringens volym.



#### Säkerhetsanvisning:

Enheten genererar toner på upp till 90 dB!

Ställ in i början en lägre volym för att skydda hörseln. Reglera först sedan önskad volym uppåt.

### 5. Programmera signaler och anpassa symboler

Till varje symbol kan upp till 8 sändare (t.ex. Dörrklockeknapp) tilldelas. Med programmering kan denna tilldelning anpassas.

Beakta att en sändare endast kan programmeras, om den ännu inte är känd i minnet av »signolux«-mottagaren. Eventuellt måste du först ta bort sändaren ur minnet (se punkt 7).

- Håll länge funktionsknappen »•« (bild 2) nedtryckt. Symbolerna lyser upp efter varandra. Släpp knappen när symbolen som önskas tänds.
- Utlös nu en signal med din sändare (t.ex. tryck på dörrklockeknappen).
- Vänta i cirka 20 sekunder och testa sedan funktionen.



## 6. Inställning av tonföljden/melodin

Du kan valfritt anpassa tonföljden för varje symbol:

- Utlös först en signal (tryck t.ex. på dörrlockeknappen).
- Symbolen som är tilldelad till sändaren borde lysa upp och den tidigare tilldelade tonföljden borde höras.
- Håll melodi-omkopplaren »« (bild 2) nedtryckt i 2 sekunder.  
Släpp knappen och tryck igen på melodi-omkopplaren tills du har hittat önskad tonföljd (15 tonföljder kan väljas).
- När symbolen inte lyser längre är den valda tonföljden fast tilldelad.

## 7. Ta bort sändaren ur minnet

Om du vill ta bort en sändare ur minnet:

- Håll länge funktionsknappen »« (bild 2) nedtryckt. Symbolerna lyser upp efter varandra. Släpp knappen när symbolen som önskas tänds.
- Tryck nu samtidigt på funktionsknappen »« och melodi-omkopplaren »« (båda bild 2), tills alla symboler börjar kort blinka samtidigt..

**Information:** Med denna process tas alla sändare som var tilldelade till denna symbol bort från minnet.

## 8. Batteristatus-indikator

På mottagaren kan mottagarens samt sändarens batteristatus visas:

- Vid tillräcklig batteristatus av mottagare tänds den röda kontrollampan alla 5-6 sekunder, därmed är batteristatusen OK och enheten redo att användas.
- Vid låg batteristatus av mottagaren tänds den röda kontrollknappen i snabbare intervall (1x per sekund).  
Ersätt batterierna vid nästa möjliga tidpunkt.
- Om en sändare har låg batteristatus tänds vid överföring av en signal den röda kontrollampan tillsammans med sändarens symbol. Vid aktiverad signalton följer också två pip-toner som information.

## Mer funktioner

### 9. Avläsning av sista signaler, borttagning av aktuell signal

Med ett kort tryck på funktionsknappen »●« (bild 2), kan den senast meddelade signalen visas en gång till.

Likaså kan en just utlöst signal "tas bort" när man trycker på denna knapp.

### 10. AUX-port och nätanslutning

På den högra, smala sidan finns anslutning »AUX« och anslutning för »signalux«-nätdelen (artikelnummer A-2690-0, tillgänglig som tillbehör).

Till AUX-porten kan alla Humanteknik-modeller anslutas (Vibrationskuddar, kopplingsmodul, blyxtmodul o.s.v., tillgängliga som tillbehör).



Bild 4: Anslutningar på sidan

## Fastsättning

Viktig anmärkning: Beakta att metalldelar och andra byggmaterial kan påverka spridning av radiosignalen. Eftersom de kan finnas synligt eller osynligt på önskad fäst- eller uppställningsplats, ska före varje fastsättning ett funktionstest utföras direkt vid fastsättningsstället och eventuellt en annan fastsättnings-, resp. uppställningsplats väljas, om mottagningen inte kan garanteras.

### 11. Fastsättning av »signalux«-mottagaren

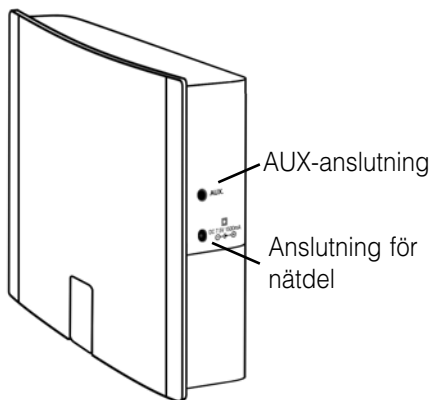
»Signalux«-mottagaren kan placeras fristående eller sättas fast med medföljande väggfäste. Skruva i detta fall fast väggfästet i en vägg (eller träbalk, skåp o.s.v.).

Vid fastsättning i murer behöver du använda en bormaskin samt en stenborr. Använd i detta fall den medföljande pluggen för att sätta fast fästet. Haka efter montering av väggfästet »signalux«-mottagaren i fästet.



Bild 5: Väggfäste

## Störningsorsaker och åtgärder

Symptom	Orsak	Åtgärd
Vid programmering är tänds en annan symbol...	Sändaren som du vill programmera användas redan av »signolux«-mottagaren	Se punkt 7. Sändaren måste först tas bort ura minnet, innan den kan tilldelas till en ny symbol.
Efter den vanliga ringtonen följer två piptoner...	Detta tyder på låg batteristatus i aktuell sändare.	Ersätt batterierna i sändaren.
»Signolux«-mottagaren fungerar inte...	Försäkra dig att batterierna är korrekt insatta.	Beakta batteriets rätta polaritet!
	Kontrollera om du har satt i batterier av typ LR14”C”.	Använd endast alkalinbatterier.
	Det är möjligt att den aktuella sändaren inte är programmerad i »signolux«-mottagaren ännu.	Programmera den.
	Det är möjligt att »signolux«-mottagaren finns utanför sändarens räckvidd.	Testa sändaren på en annan position.
Ingen ringsignal kan höras...	Knappställning 2 (bild 2)	Kontrollera knappställningen (bild 2) på »signolux«-mottagaren.
		Försäkra dig att volymen inte är inställd till lägsta nivå.
Blinkljuset tänds inte...	Knappställning 0 (fig. 2)	Kontrollera knappställningen (bild 2) på »signolux«-mottagaren.

Symptom	Orsak	Åtgärd
Räckvidden är minskad...	Metallstrukturer och andra byggmaterial kan minska räckvidden.	Montera helst inte »signolux«- sändare och mottagaren vid eller i närheten av metalleder.
	Andra enheter kan störa funktionssignalerna och därmed påverka »signolux«-anläggningens funktion.	
	Väggar och tak minskar räckvidden.	
	Svaga batterier minskar räckvidden.	Byt batterierna alla 12 –18 månader. Vid kall väder (under 5°C) måste batterierna helst bytas oftare.

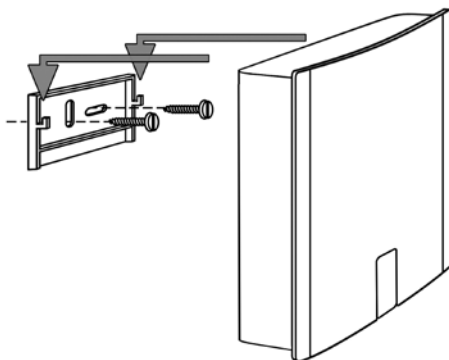
## Underhåll och skötsel

Alla signolux-enheter är underhållsfria. Vid nedsmutsning ska enheten eventuellt rengöras med en mjuk, fuktad trasa. Använd aldrig alkohol, lösningsmedel eller organiska lösningsmedel. Enheten ska inte utsättas för direkt solstrålning över en längre tid och dessutom ska skyddas för stor hetta, fukt eller starka mekaniska vibrationer.

**Obs:** Enheten är **inte** skyddad mot sprutvatten. Ställ inga föremål fyllda med vätska, t.ex. vaser, på enheten.

Inte heller får några öppna brandkällor, som t.ex. brinnande ljus, ställas på enheten. Beakta att batterierna inte utsätts för för starka värmekällor som solstrålning, eld eller liknande.

Beakta att batterierna inte utsätts för för starka värmekällor som solstrålning, eld eller liknande.

## Garanti

Enheten är väldigt säker i drift. Om de trots korrekt användning uppstår störningar, kontakta återförsäljaren eller vänd dig direkt till tillverkaren. Garantin omfattar en gratis reparation samt gratis retursändning. Sänd enheterna, om möjligt, i originalförpackningen, kasta den alltså inte.

Garantin slutar gälla vid skador som orsakades av oprofessionell hantering eller reparationsförsök av obehöriga personer (förstöring av garantisigillen).

Garantireparationer utförs endast om du skickar den ifyllda garantisedelns samt en kopia på fakturan/kvittot av återförsäljaren.

**Enhetsnummer måste anges.**



**Avfallshandling** av använda elektriska och elektroniska enheter (ska användas i EU och andra europeiska länder med ett separat samlingsystem för dessa enheter.

Symbolen på produkten eller dess förpackning hänvisar till att denna produkt inte ska behandlas som vanligt hushållsavfall, utan ska lämnas på återvinningsstationen för elektriska och elektroniska enheter.

Med ditt bidrag till rätt avfallshandling av dessa produkt skyddar du miljön och medmänniskornas hälsa. Miljö och hälsa påverkas negativt av fel avfallshandling. Materialåtervinning hjälper till att minska förbrukningen av råmaterial.

Mer information om återvinning av denna produkt får du i din kommun, kommunala återvinningsstationer eller butiken där du köpte produkten.



## Teknisk specifikation

Arbetsområde	0 till 40°C
Radiofrekvens	868,35 MHz*
Volym	90 dB vid 1 m
Batterier	4 x LR14
Batteriernas livslängd (5 aktiveringar per dag)	12 månader
Strömadapter	7,5 V anslutning
Mått (HxBxD)	144 x 114 x 41 mm
Vikt	296 g

\* Exportversioner för USA, CA, AU och IL har en frekvens på 915 MHz.

Denna enhet uppfyller kraven i följande EU-direktiv:



- 2011 / 65 / EC RoHS-direktiv
- 2002 / 96 / EC WEEE-direktiv
- 1999 / 5 / EC R&TTE-direktiv

Överensstämmelse med de ovan angivna direktiven bekräftas med CE-märkningen på enheten. CE-försäkran om överensstämmelse kan hittas på internet under **[www.humanteknik.com/service](http://www.humanteknik.com/service)** på engelska.

Tekniska ändringar reserverade.

Onnittelemme »signolux«-merkinantojärjestelmän hankkimisesta. Valitsit nykyaikaisen ja luotettavan järjestelmän. Lue tämä käyttöohje huolellisesti läpi, jotta voit ottaa laitteiston käyttöön oikein ja tutustua kaikkiin järjestelmän tarjoamiin mahdollisuuksiin.

## Vakioimituksen laajuus

Tarkasta, ovatko kaikki seuraavassa luetellut osat mukana:

- »signolux«-vastaanotin
- 4x paristo LR14
- seinäpidike
- 2 ruuvia
- 2 seinäproppua
- käyttöohje
- takuukortti

Mikäli osia puuttuu, ole hyvä ja käännä alan liikkeen tai suoraan valmistajan puoleen.

## Toimintaperiaate

»signolux« valosignaalijärjestelmä koostuu vähintään yhdestä lähettimestä (esim. ovikellopainike) ja yhdestä »signolux«-vastaanottimesta.

Siihen voidaan liittää jopa 8 lähetintä. Kun esim. ovikellopainiketta painetaan, lähetetään »signolux«-vastaanottimeen radiosignaali. Se signalisoi vastaanotetut signaalit akustisesti ja optisesti ääni- ja valomerkeillä.



## Turvallisuusohjeet

- Lue tämä käyttöohje huolellisesti ja kokonaan läpi, ennen kuin otat laitteen käyttöön ja käytät sitä.
- Säilytä tämä käyttöohje huolellisesti, jotta se on joka hetki muidenkin käyttäjien saatavilla.

- Noudata sähkötyökalujen käytössä aina valmistajan ohjeita ja käytä sopivia suojavausteita (esim. suojalasit).
- Tarkasta ennen porausta, onko seinien sisässä piilossa olevia sähkö- ja vesijohtoja. Jos olet epävarma, suosittelemme käyttämään johtojenja putkien tunnistinta.

## Käyttöönotto

### 1. Paristojen asettaminen paikalleen »signolux«-vastaanottimeen

- a) Koneen takapuolella on paristolokero, jonka kantta voidaan työntää varovasti alaspäin, jotta paristolokero avautuu (ks. kuva 1).

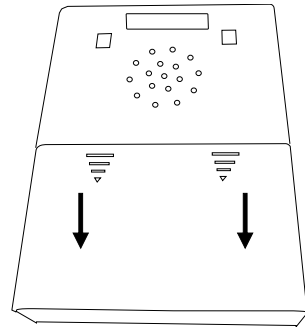

Kuva 1: »signolux«-vastaanottimen paristolokero

- b) Aseta nyt 4 tyypin LR14 alkaliparistoa (joista käytetään myös nimitystä C-parit tai LR14-paristot, sisältyy toimitukseen) paikoilleen. Huomioi paristojen oikea polariteetti.
- c) Sulje paristolokero taas laittamalla kansi varovasti paikoilleen ja työntämällä sitä ylöspäin.

## Asetukset ja ohjelmointi

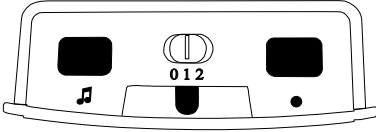

Kuva 2: »signolux« näkymä ylhäältä

### 2. Signalisointitavan asetukset

Signalisointitavan liukukytkimen avulla (ks. kuva 2, « 0 1 2 ») voit valita signalisointitavan. Huomaa, että symbolit näytetään aina värillisillä valodiodeilla.

- kytkin asentoon 0 :  
äänisignaalit, ei salamaa
- kytkin asentoon 1 :  
äänisignaalit ja salama
- kytkin asentoon 2 :  
ei äänisignaaleja, vain salama

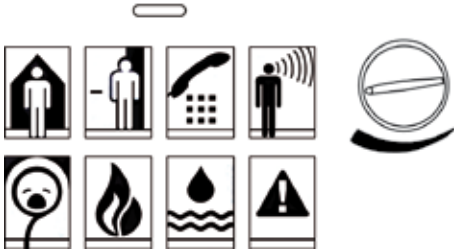

Kuva 3: Symbolit, merkkivalo ja äänenvoimakkuuden säädin

Jokainen symboli on kytketty lähettimeen (esim. ovikellopainike) ja voidaan haluttaessa ohjelmoida uudelleen.

Symbolit tarkoittavat seuraavaa:

Ovikello 1	Valon väri: vihreä
Ovikello 2	Valon väri: vihreä
Puhelin	Valon väri: oranssi
Henkilökutsu	Valon väri: keltainen

Vauva	Valon väri: valkoinen
Palohälytys	Valon väri: punainen
Vesihälytys	Valon väri: sininen
Hälytys	Valon väri: punainen

### 4. Äänenvoimakkuuden säätö

»signolux«-vastaanottimen etupuolen suoja on levy, joka voidaan työntää ylös, kun yläpuolen lukitus on avattu.

Sen takana on kierrettävä äänenvoimakkuuden säädin, jolla voidaan säätää äänimerkin voimakkuutta.



#### Turvallisuusohje :

Kone tuottaa jopa 90 dB:n ääniä!

Suojaa kuuloasi säätämällä äänenvoimakkuus aluksi hiljaiselle. Lisää sitten äänenvoimakkuutta halutulle tasolle.

### 5. Signaalien ohjelmointi ja sovitus symboleihin

Jokaiseen symboliin voidaan yhdistää jopa 8 lähetintä (esim. ovikellopainiketta). Järjestystä voidaan vaihtaa ohjelmoinnilla.

Huomaa, että lähetin voidaan ohjelmoida vain, jos »signolux«-vastaanottimen muisti ei vielä tunne sitä. Tarvittaessa lähetin on ensin poistettava muistista (ks. kohta 7).

- Pidä toimintopainiketta »●« (kuva 2) pitkään alas painettuna. Symbolit syttyvät yksitellen. Irrota painike heti kun haluttu symboli syttyy.
- Käynnistä nyt signaali lähettimestä (esim. painamalla ovikellopainiketta).
- Odota n. 20 sekuntia ja testaa sitten toiminto.



## 6. Sävelen/melodian säätäminen

Voit sovittaa sävelen jokaiseen symboliin oman mielesi mukaan:

- Käynnistä ensin signaali (esim. painamalla ovikellopainiketta).
- Lähettimeen yhdistetyn symbolin pitäisi syttyä ja sille aiemmin määritellyn sävelen kuulua.
- Paina melodian valintapainiketta »« (kuva 2) 2 sekunnin ajan. Irrota painike ja paina sitten melodian valintapainiketta uudestaan, kunnes haluttu sävel on löytynyt (valittavana on 15 säveltä).
- Heti kun symboli sammuu, on valittu sävel yhdistetty pysyvästi.

## 7. Lähettimen poistaminen muistista

Jos haluat poistaa lähettimen muistista:

- Pidä toimintopainiketta »« (kuva 2) pitkään alas painettuna. Symbolit syttyvät yksitellen. Irrota painike heti kun haluttu symboli syttyy.
- Paina nyt samanaikaisesti toimintopainiketta »« ja melodian valintapainiketta »« (molemmat kuvassa 2), kunnes kaikki symbolit vilkkuvat lyhyesti samaan aikaan.

**Huomautus:** Tämä toimenpide poistaa muistista kaikki tähän symboliin yhdistetyt lähettimet.

## 8. Paristojen tilanäyttö

Sekä vastaanottimen että lähettimen paristojen tila näkyy vastaanottimesta:

- Jos vastaanottimen akussa on riittävästi virtaa, syttyy punainen merkkivalo 5 - 6 sekunnin välilajoin, jolloin akku on kunnossa ja laite on käyttövalmis.
- Jos vastaanottimen akussa on vain vähän virtaa, vilkkuu punainen merkkivalo nopeassa tahdissa (1x sekunnissa). Vaihda paristot niin pian kuin mahdollista.
- Jos lähettimen akussa on vain vähän virtaa, syttyy signaalia välitettäessä tarkastuslampun punaisen merkkivalon lisäksi lähettimen symboli. Kun merkkiääni on aktivoitu, kuuluu myös kaksi lyhyttä äänimerkkiä osoituksena aktivoitumisesta. Vaihda kyseisen lähettimen paristot niin pian kuin mahdollista.

## Muut toiminnot

### 9. Viimeisen signaalin hakeminen, ajan-kohtaisen signaalin poistaminen

Viimeksi annettu signaali voidaan tuoda vielä kerran esille »•« (kuva 2) painamalla lyhyesti toimintapainiketta.

Samoin voidaan juuri käynnistynyt signaali «poistaa» painamalla kyseistä painiketta.

### 10. AUX-naarasliitin ja verkkolaiteliitäntä

Oikeanpuoleisella kapealla sivulla on „AUX“-liitäntä ja »signalux«-verkkolaiteliitäntä (tuotenumero A-2690-0, saatavilla lisävarusteena).

AUX-naarasliittimeen voidaan liittää kaikki Humantechnik-moduulit (värinäytyyny, kytkentämoduuli, salamamoduuli jne., saatavilla lisävarusteena).

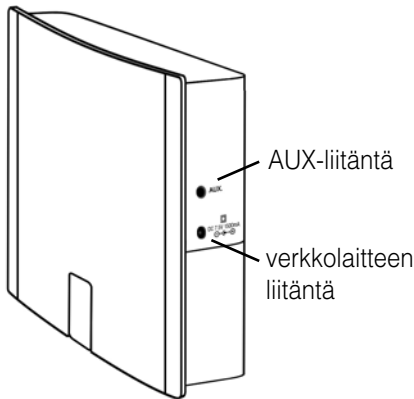

Kuva 4: Sivulla olevat liitännät

## Kiinnitys

Tärkeää huomata: Huomaa, että metalliosat ja muu rakennusmateriaali voi vaikuttaa radiosignaalin etenemiseen.

Koska niitä voi olla näkyvillä tai piilossa kiinnitystai asennuspaikalla, on ennen jokaisen laitteen kiinnittämistä parasta suorittaa toimintatesti tarkalleen kiinnityskohdassa ja tarvittaessa valittava toinen kiinnitystai asennuspaikka, jos vastaanottoa ei voida taata.

### 11. »signalux«-vastaanottimen kiinnitys

»signalux«-vastaanotin voidaan asettaa seisomaan itsenäisesti tai kiinnittää toimituksen mukana tulleella seinäpidikkeellä. Ruuvaa silloin seinäpidike seinään (tai puupalkkiin, kaappiin jne.).

Jos laite kiinnitetään muuriin, siihen tarvitaan kiviporakone. Käytä siinä tapauksessa toimituksen mukana tulleita proppuja pidikkeen kiinnittämiseen. Ripusta seinäpidikkeen kiinnittämisen jälkeen »signalux«-vastaanotin seinäpidikkeeseen.

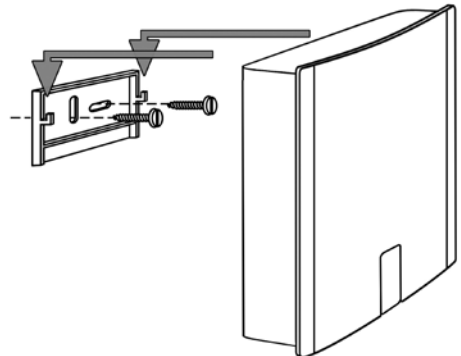

Kuva 5 : Seinäpidike

## Häiriöiden syyt ja niiden korjaus

Oireet	Syy	Korjaus
Lähetintä ohjelmoitaessa väärä ikoni syttyy...	»signolux«-vastaanotin käyttää jo lähetintä, jonka haluat ohjelmoida.	Katso kohta 7. Lähetin on ensin poistettava muistista, ennen kuin se voidaan yhdistää uuteen symboliin.
Punainen LED-lamppu syttyy ja hälytys aktivoituu...	Varmista, että paristot on asetettu oikein	Huomioi paristojen oikea polariteetti!
»signolux«-vastaanotin ei toimi...	Tarkasta, ovatko tyyppin LR 14 C -paristot asetettu oikein.	Käytä vain alkaliparistoja.
	Kyseistä lähetintä ei kenties vielä ole ohjelmoitu »signolux«-vastaanottiin.	Ohjelmoi se.
	»signolux«-vastaanotin saattaa olla lähettimen ulottumattomissa.	Kokeile lähetintä toisesta kohdasta.
Soittoääntä ei kuulu...	Kytkinasento 2 (kuva 2)	Tarkasta »signolux«-vastaanottimen kytkinasento (kuva 2).
		Varmista, että äänenvoimakkuus on alhaisimmalla tasolla.
Vilkkuvalo ei syty...	Kytkinasento 0 (kuva 2)	Tarkasta »signolux«-vastaanottimen kytkinasento (kuva 2).

Oireet	Syy	Korjaus
Toimintaetäisyys on pienentynyt...	Metallirakenteet ja muut rakennusmateriaalit voivat pienentää toimintaetäisyyttä.	Jos mahdollista, älä asenna »signolux«- lähetintä ja vastaanotinta metalliosien läheisyyteen.
	Muut laitteet voivat häiritä radiosignaaleja ja siten vaikuttaa »signolux«-laitteen toimintaan.	Älä käytä signolux – laitteita matkapuhelimen tai tietokoneen näytön läheisyydessä.
	Seinät ja katot pienentävät toimintaetäisyyttä.	Lyhennä lähettimien ja vastaanottimien välimatkaa tai kokeile laitteita toisessa paikassa.
Heikot paristot pienentävät toimintaetäisyyttä.	Heikot paristot pienentävät toimintaetäisyyttä.	Vaihda paristot 12 - 18 kuukauden väliajoin. Kylmällä säällä (alle 5 °C) on paristot mahdollisesti vaihdettava useammin.

## Huolto ja ylläpito

Kaikki signolux-laitteet ovat huoltovapaita. Jos laite likaantuu, se on silloin tällöin puhdistettava pehmeällä, kostealla liinalla. Älä koskaan käytä alkoholia, ohentimia tai muita orgaanisia liuottimia. Laitetta ei saa altistaa pidempiä aikoja suoralle auringonvalolle, ja se on suojattava korkeilta lämpötiloilta, kosteudelta ja voimakkaalta mekaaniselta tärinältä.

**Huomio:** Laitetta ei ole suojattu roiskevedeltä. Älä aseta laitteen päälle nesteellä täytettyjä esineitä, kuten maljakoita. Myöskään avoimia syttymislähteitä, kuten palavia kynttilöitä, ei saa asettaa laitteen päälle.

Varmista, että paristoja ei aseteta alttiiksi liiallisille lämmönlähteille, kuten auringonvalolle, liekeille tai muulle vastaavalle.

## Takuu

Laite on erittäin turvallinen käyttää. Mikäli se ei oikeasta käytöstä huolimatta toimi moitteettomasti, käänny alan liikkeen tai suoraan valmistajan puoleen.

Takuu kattaa sekä korjauskustannukset että lähetyksestä aiheutuneet kulut. Palauta laite mahdollisuuksien mukaan alkuperäispakkauksessa.

Älä siis hävitä pakkausta. Takuu ei ole voimassa, jos vika on aiheutunut väärästä käytöstä tai jos laitetta ovat korjanneet muut kuin valtuutetut korjausliikkeet (koneen sinetti on rikki).

Takuukorjaukset suoritetaan vain, jos lähetykseen sisältyy täytetty takuukortti ja kopio alan liikkeen antamasta ostokuitista tai laskusta.

**Laitenumero on myös aina ilmoitettava.**



Käytöstä poistettujen sähköja elektroniikkalaitteiden **hävittäminen**

(sovelletaan Euroopan unionin maissa ja muissa Euroopan maissa, joissa on erityinen näille laitteille tarkoitettu kierrätysjärjestelmä). Tuotteessa tai pakkauksessa oleva symboli tarkoittaa, että laitetta ei saa hävittää tavallisen talousjätteen mukana vaan se on jätettävä sähkölaitteille ja elektronisille laitteille tarkoitettuihin kierrätyspisteisiin.

Tämän tuotteen hävittäminen oikealla tavalla auttaa vähentämään ympäristölle ja ihmisille mahdollisesti koituvia haittavaihtokutuksia Vääränlainen laitteen hävittäminen on vaaraksi ympäristölle ja ihmisten terveydelle.

Materiaalien uudelleenkäyttö säästää raaka-ainevarojen kulutusta. Lisätietoja laitteen kierrätyksestä saat paikallisilta viranomaisilta, asuinalueesi kierrätyspisteistä tai liikkeestä, josta olet tuotteen ostanut.



## Tekniset tiedot

Käyttölämpötila-alue	0 - 40°C
Radiotaajuus	868,35 MHz*
Äänenvoimakkuus	90 dB 1 m:n etäisyydellä
Paristot	4 x LR14
Paristojen käyttöaika (5 käyttöä päivässä)	12 kuukautta
Virta-adaptteri	7,5 V:n liitäntä
Mitat (K x L x S)	153 x 121 x 43 mm
Paino	296 g

\* Vientiversio USA, CA, AU ja IL taajuus on 915 MHz.

Tämä laite täyttää seuraavien EU-direktiivien vaatimukset:



- 2011/65/EY RoHS-direktiivi
- 2002/96/EY WEEE-direktiivi
- 1999/5/EY R&TTE-direktiivi

Laitteessa oleva CE-merkki vahvistaa, että laite vastaa yllä mainittuja direktiivejä. Englanninkieliset CE-vaatimustenmukaisuusvakuutukset löytyvät Internet-osoitteesta [www.humanteknik.com/service](http://www.humanteknik.com/service).





## Humantechnik Service-Partner

**D**

Germany

**Humantechnik GmbH**

Im Wörth 25  
D-79576 Weil am Rhein

Tel.: +49 (0) 76 21/ 9 56 89-0  
Fax: +49 (0) 76 21/ 9 56 89-70  
E-mail: [info@humantechnik.com](mailto:info@humantechnik.com)

**CH**

Switzerland

**Humantechnik GHL AG**

Rastatterstrasse 9  
CH-4057 Basel

Tel.: +41 (0) 61/ 6 93 22 60  
Fax: +41 (0) 61/ 6 93 22 61  
E-mail: [info@humantechnik.com](mailto:info@humantechnik.com)

**F/B**

France  
Belgium

**SMS**

**Audio Electronique Sàrl**

173 rue du Général de Gaulle  
F-68440 Habsheim

Tel.: +33 (0) 3 89/ 44 14 00  
Fax: +33 (0) 3 89/ 44 62 13  
E-mail: [sms@audiofr.com](mailto:sms@audiofr.com)

**NL**

Netherlands

**Hoorexpert BV**

Gildenstraat 30  
NL-4143 HS Leerdam

Tel.: +31 (0) 3 45/ 63 23 93  
Fax: +31 (0) 3 45/ 63 29 19  
E-mail: [info@hoorexpert.nl](mailto:info@hoorexpert.nl)

**DK**

Denmark

**Phonic Ear A/S**

Kongebakken 9  
DK-2765 Smørum

Tel.: +45 3917 7101  
E-mail: [mail@phonicear.dk](mailto:mail@phonicear.dk)  
Website: [www.phonicear.dk](http://www.phonicear.dk)

**For other service-partners  
in Europe please contact:**

**Humantechnik Germany**

Tel.: +49 (0) 76 21/ 9 56 89-0  
Fax: +49 (0) 76 21/ 9 56 89-70  
Internet: [www.humantechnik.com](http://www.humantechnik.com)  
E-mail: [info@humantechnik.com](mailto:info@humantechnik.com)



**HUMANTECHNIK**